

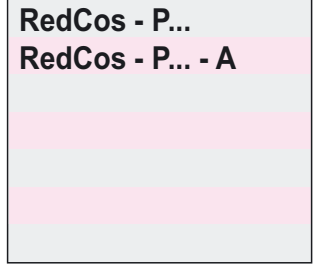

RedCos-P Feindrucksensoren 20 Pa...7.500 Pa

Elektrischer, explosionsgeschützter Druck-/Differenzdrucksensor
24 VAC/DC Versorgung, 0 ... 10 V / (0) 4 ... 20 mA Ausgang
PTB-zertifiziert nach ATEX Richtlinie 94/9/EG für Zone 2, 22.



Technische Änderungen vorbehalten!

Kompakt - Montagefreundlich - Universell - Preiswert - Sicher

Type	Sensor	Versorgung	Messbereich	min. Spanne	max. Druck	Ausgang	zus. Ex-i Ausgang	Schaltbild
RedCos - P100	Druck-/Diff. Druck	24 VAC/DC	+/- 100 Pa	20 Pa	25.000 Pa	(0) 4 .. 20 mA / 0 .. 10 V	-	SB 1.0
RedCos - P250	Druck-/Diff. Druck	24 VAC/DC	+/- 250 Pa	50 Pa	25.000 Pa	(0) 4 .. 20 mA / 0 .. 10 V	-	SB 1.0
RedCos - P500	Druck-/Diff. Druck	24 VAC/DC	+/- 500 Pa	100 Pa	50.000 Pa	(0) 4 .. 20 mA / 0 .. 10 V	-	SB 1.0
RedCos - P1250	Druck-/Diff. Druck	24 VAC/DC	+/- 1.250 Pa	250 Pa	50.000 Pa	(0) 4 .. 20 mA / 0 .. 10 V	-	SB 1.0
RedCos - P2500	Druck-/Diff. Druck	24 VAC/DC	+/- 2.500 Pa	500 Pa	50.000 Pa	(0) 4 .. 20 mA / 0 .. 10 V	-	SB 1.0
RedCos - P5000	Druck-/Diff. Druck	24 VAC/DC	+/- 5.000 Pa	1.000 Pa	75.000 Pa	(0) 4 .. 20 mA / 0 .. 10 V	-	SB 1.0
RedCos - P7500	Druck-/Diff. Druck	24 VAC/DC	+/- 7.500 Pa	1.500 Pa	120.000 Pa	(0) 4 .. 20 mA / 0 .. 10 V	-	SB 1.0
RedCos - P... - A	wie vor, jedoch mit zusätzlichen eigensicheren Ausgang zum Anschluss einer externen Digitalanzeige						(0) 4 .. 20 mA (Exi)	SB 3.0

Anwendungen

Druck-/Differenzdrucksensor

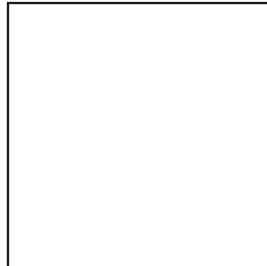
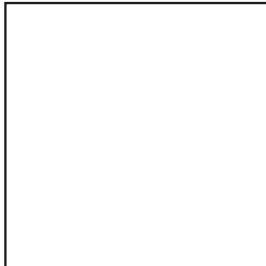

Zubehör: externe Anzeige Ex i



Beschreibung

Die neue RedCos-P... Drucksensorgeneration, von +/- 100 Pa bis +/- 7.500 Pa (je nach Type) ist die Revolution für Differenzdruckmessung in der technischen Gebäudeausrüstung, Chemie, Pharmazie, Industrie und in Offshore-Anlagen, zum Einsatz in Ex-Bereichen der Zonen 2 (Gase) und 22 (Stäube).

Höchste Ex-Schutz-Klassen und Schutzart IP 66, geringe Abmessungen, und universelle technische Kenndaten gewährleisten einen sicheren Betrieb auch unter schwierigen Umgebungsbedingungen. Die Sensoren sind ATEX zertifiziert mit höchsten Schutzklassen, für alle Gase, Nebel, Dämpfe und Stäube. Die Messbereiche können innerhalb der Maximalbereiche frei skaliert werden - bei RedCos-P100 ist der kleinste Messbereich ein ΔP von 20 Pa. Als Ausgangssignal stehen wahlweise 0...10 VDC oder 4...20 mA zur Verfügung. Die Auswahl kann vor Ort getroffen werden. Das integrierte Display dient zur Parametrierung und ist im Betrieb als Istwertanzeige nutzbar (bei Bedarf abschaltbar). Alle Sensoren sind ohne zusätzliche elektronische Hilfsmittel vor Ort per Menüführung parametrierbar.

RedCos-P...-A Sensoren sind zusätzlich mit einem 4 ... 20 mA Ex i Ausgang ausgestattet, um z.B. eine externe Istwertanzeige im Ex-Bereich zu betreiben.

Highlights

- Einsatz für alle Gase, Nebel, Dämpfe, Stäube in Zone 2 und 22
- Kein zusätzliches Ex-i Modul im Schaltschrank erforderlich
- Keine eigensichere Leitungsverlegung vom Sensor zum Schaltschrank erforderlich
- Keine eigensichere Verdrahtung und kein zus. Platzbedarf im Schaltschrank erforderlich
- Integrierter Klemmkasten
- Spannungsversorgung 24 VAC/DC
- Hintergrundbeleuchtetes Display, abschaltbar
- Skalierbare Analogausgänge, wahlweise 0...10 V / (0) 4...20 mA
- Kompaktes Design und geringe Abmessung (L x B x H = 177 x 107 x 66 mm)
- Robustes Aluminium Gehäuse in Schutzart IP 66
- bis -20°C Umgebungstemperatur einsetzbar
- Passwortverriegelung
- Optionaler Ex-i Ausgang (4 .. 20 mA) für externe Istwertanzeige im Ex-Bereich

Technische Daten	RedCos-P...
Spannungsversorgung	24 VAC/DC +/- 20% (19,2 ... 28,8 VAC/DC) 50...60 Hz
Nennstrom, Leistungsaufnahme	150 mA, ca. 4 W, interne Sicherung 500 mA, ohne Halter, nicht wechselbar
Galvanische Trennung	zwischen Eingang - Ausgang - Hilfsenergie 1,5 kV (Ex 60 V)
Elektrischer Anschluss	Klemme 0,14 ... 2,5 mm ² im integrierten Klemmkasten
Kabeleinführung	M 16 x 1,5 Kabeldurchmesser ~ Ø 5...10 mm
Schutzklasse	Schutzklasse I (geerdet)
Anzeige / Display	2 x 16 Stellen, Dot-Matrix hintergrundbeleuchtet, Display für Konfiguration, Benutzerführung, Parameterdarstellungen und Istwertanzeige
Bedienelemente	Taster für Konfigurations-/Betriebsmodus, 3 Tasten zur Konfiguration.
Gehäuseschutz	IP66 gemäß IEC 60529
Gehäusematerial	Aluminium Druckguss-Gehäuse, lackiert
Abmessungen / Gewicht	L x B x H = 177 x 107 x 66 mm / ca. 950 g
Umgebungstemperatur/-feuchte	-20 ... + 50 °C / 0 ... 95 % rF, nicht kondensierend
Lagertemperatur	-40 ... + 70 °C
Messbereich	+/- 100 Pa, +/- 250 Pa, +/- 500 Pa, +/- 1.250 Pa, +/- 2.500 Pa, +/- 5.000 Pa, +/- 7.500 Pa je nach Gerätetype
Messbereichsspanne parametrierbar	die minimale Messbereichsspanne darf 10 % des Gesamtmessbereichs nicht unterschreiten (z.B. 20 Pa bei +/- 100 Pa Sensor)
Wartung	wartungsfrei bezüglich der Funktion, relevante regionale Wartungsvorschriften gemäß ATEX Richtlinien oder Werksnormen sind einzuhalten
Fühlereingang	interner, eigensicherer Stromkreis, im Gehäuse integriert
Sensor	Piezo-Druckaufnehmer
Schlauchanschluss	P+ und P- über Schlauchmaterial mit Ø 4 ... 6 mm
Ansprechzeit Sensor	T90 / 5 Sek.
Genauigkeit Druck	± 2 % Messbereichsendwert +/- 1 Pa
Nichtlinearität und Hysterese	± 0,05 % Typ, 0,25 % max. vom Messbereichsendwert
Einschaltverzögerung	5 s
Nullpunktgleich	per Menüführung. Hierbei sind für den Zeitpunkt des Abgleiches die beiden Schlauchanschlüsse P+ und P- mechanisch kurzzuschliessen
Stabilität	Langzeitstabilität < 0,2 % / Jahr, Temperatureinfluss < 0,02 %/K, Hilfsenergieeinfluss < 0,01 %
Ausgang	Spannung U(V) oder Strom I(mA) wählbar über Menü
Ausgang geschützt	gegen Kurzschluss und Fremdspannung bis 24 V, verpolsicher
Spannungsausgang U	von 0...10 V- einstellbar, invertierbar, Bürde > 1 kΩ, Einfluß < 0,05% / 100 Ω
Stromausgang I	von 0...20 mA einstellbar, invertierbar, Bürde < 500 Ω, Einfluß < 0,1% / 100 Ω, Leerlaufspannung < 24 V
Ausgang im Fehlerfall	steigend oder fallend wählbar, 0 V-/0 mA oder 10 V-/20 mA
Anschlussbild (SB)	SB 1.0
Auslieferungszustand (vor Ort änderbar)	min. und max. Druckbereichsgrenzen (z.B. RedCos-P100 = -100 ... 100 Pa), Ausgang 4 ... 20 mA, Ausgang im Fehlerfall fallend auf 0V/0mA
Lieferumfang	RedCos-P... mit 3 Blechschrauben 4,2x13 und Kurzschluss Schlauch ca. 140 mm Länge
Einbauort Sensor u. Messschlauch	in Ex-Bereichen Zone 2, 22

Zusatzinformationen RedCos-P...-A:

Analogausgang	(0) 4...20 mA
Ex i	eigensicher
Bürde	max. 400 Ω
Genauigkeit	± 0,5 %
Leitungsstecker	Kabelmantel Ø 6...8 mm
Lieferumfang Version ...-P-A	inkl. 1 x Leitungsstecker

Abmessungen / Bohrbild

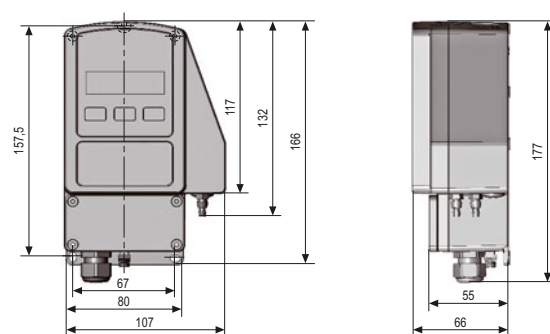

Explosionsschutz	RedCos-P...
PTB-geprüft	PTB 08 ATEX 2003
Gemäß ATEX Richtlinie	RL 94/9/EG (ATEX)
Zertifizierung für Gase	II(3)G Ex nC [ia] IIC T6 für Zone 2
Zertifizierung für Stäube	II(3)D Ex tD A22 [iaD] IP66 T80 °C für Zone 22
CE-Kennzeichnung	CE Nr. 0158
EMV-Kennzeichnung	89/336/EG EMV-RL
Niederspannung	73/23/EG Niederspannungs-RL
Schutzart nach EN 60529	IP 66
Potenzialausgleich	über äußere PA-Anschlussklemme, 4 mm ² eindrahtig

Zubehör	
EXC-RIA-261	Eigensichere LCD Anzeige, zum Einbau in Ex-Bereichen der Zonen 1, 2, 21, 22, zum Anschluss an RedCos-... Sensoren mit Type ...P.- A
MKR	Montagekonsole zum Anbau an runde Luftkanäle bis Ø 600 mm
Kit 2	bestehend aus 2 m Druckschlauch Ø 6 mm innen, 2 Kunststoffanschlussnipfel



Elektrischer Anschluss

Alle **RedCos-P...** Sensoren benötigen eine 24 VAC/DC Spannungsversorgung. Die Versorgung ist an die Klemme 1 (-/~) und 2 (+/~) anzuschliessen, der Analogausgang an Klemme 3 (mA/V) und 4 (GND). Der elektrische Anschluss innerhalb des Ex-Bereiches erfolgt über den integrierten Klemmkasten.

Achtung! Vor Öffnen des Klemmkastendeckels ist der Sensor spannungsfrei zu schalten! Der optionale Analogausgang bei Sensortypen **RedCos-P...-A** ist eigensicher. Beachten Sie dazu die maximalen Anschlusswerte der Eigensicherheit (siehe Tabelle unten).

Nullpunktgleich Drucksensoren

Bei **RedCos-P...** Drucksensoren muss zur Inbetriebnahme ein Nullpunktgleich durchgeführt werden, um einbaulageabhängige Messwertabweichungen zu korrigieren. Hierzu sind die Druckanschlüsse **P+** und **P-** mechanisch kurz zu schliessen und in der Menüführung der Sensorparametrierung (Menüpunkt 18) der Abgleich durchzuführen. Vor dem Nullpunktgleich sollte der Sensor ca. 15 min an die Versorgungsspannung angeschlossen sein, um eine gleichmässige Betriebstemperatur zu erreichen!

Anschluss RedCos-P...

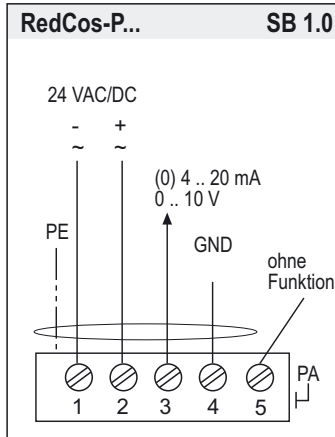

Display und Bedienelemente

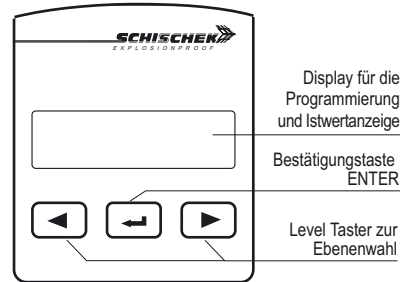

Umschaltung Betriebs- /Parametriermodus

Die Umschaltung von Betriebs- auf Parametriermodus wechselt die Arbeitsfunktion in die Parametrierfunktion. Die Umschaltung erfolgt durch einmaliges drücken der "Entertaste" für mindestens 3 Sekunden. Zurück in den Betriebsmodus über das Menü Speichern.

Anzeige der Messwernerfassung

Ein blinkender Stern oben rechts in der Istwertanzeige lässt erkennen, daß Messwerte erfasst werden und somit das Modul arbeitet.

Anschluss Ex i Ausgang (Optional) bei RedCos-P...A

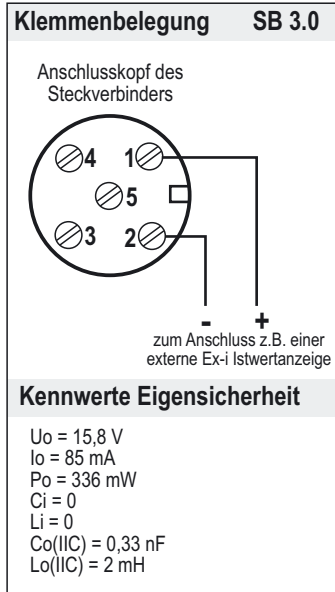

Kopfseite RedCos-P...-A Sensor

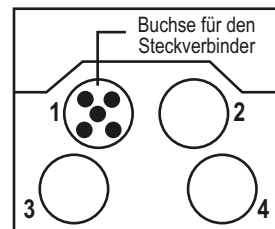

Passworteingabe

Die Grund-/Liefereinstellung ist **0000**. In dieser Stellung ist die Passworteingabe nicht aktiv. Ändert man die Einstellung auf eine andere, 4-stellige Zahl (z.B. 1234), so wird diese nach Bestätigung zum Passwort. Bei Start eines erneuten Parametriervorgangs wird nach dem Passwort gefragt.

Kennwerte Eigensicherheit Drucksensor

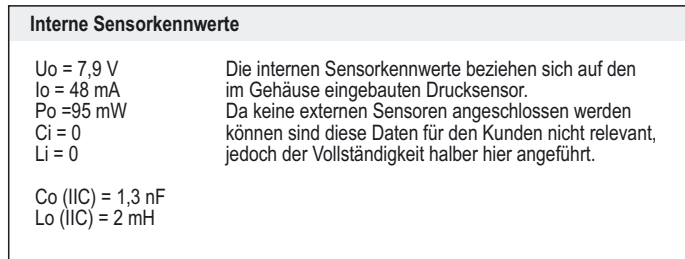

Wichtige Informationen für die Installation und den Betrieb

A. Installation, Inbetriebnahme, Wartung

Die Anschlussleitung der Sensoren ist durch die Kabelverschraubung zu ziehen. Nach dem elektrischen Anschluss an die Klemmen ist die Kabelverschraubung fest anzuziehen, um den IP-Schutz (min. IP66) zu gewährleisten.

Der Sensor ist bezüglich der Funktion wartungsfrei. Es sind jedoch alle einschlägigen nationalen und internationalen Normen und Vorschriften für Ex-Bereiche zu beachten. Ex-Geräte dürfen nur vom Hersteller geöffnet werden. Bei Aufstellung im Freien ist der Sensor vor direkter Sonneneinstrahlung zu schützen. Ein Wetterschutzdach gegen Regen und Schnee ist vorzusehen. Für den elektrischen Anschluss ist der integrierte zugelassene Ex-e Klemmkasten zu verwenden.

Achtung: Beim Öffnen des Klemmkastens müssen die Ex-Schutz Vorschriften beachtet werden, d.h. Spannungsfreischaltung.

B. Drucksensoren

Nach der Montage und Installation ist zur Gewährleistung eines richtigen Messergebnisses ein Nullpunktgleich des Sensors durchzuführen, da dieser durch die Einbaulage beeinflusst wird. Beschreibung siehe Parametrierung.

C. Lange Leitungen

Bei Signalleitungen wird empfohlen eine abgeschirmte Leitung zu verwenden und den Schirm am RedCos... Sensor aufzulegen.

D. Getrennte Masseleitungen

Verwenden Sie getrennte Massen für Versorgungs- und Signalleitung.

Parametrierung und Inbetriebnahme eines RedCos-P-A Messumformers

Vorbereitung für Parametrierung/Betrieb

Betrieb ↔ Parametrierung,  für 3 Sek. drücken

Sofern Passwort geschützt: PW eingeben  drücken



























































































































Umschaltung Betriebs-/Parametriermodus

Die Umschaltung von Betriebs- auf Parametriermodus wechselt die Arbeitsfunktion in die Parametrierfunktion. Die Umschaltung erfolgt durch einmaliges drücken der "Enter-taste"  für mindestens 3 Sekunden. Zurück in den Betriebsmodus über das Menü Speichern.

Beispielparameter

Menüsprache deutsch
Messbereiche -25...+25 Pa
Ausgang 4...20 mA
Ausgang Ex-i 4...20 mA

Menü	Funktion	Enter	Anzeige	Auswahl	Enter	Folgeanzeige	Folgeauswahl	Enter	Folgemenu
Menü 1	DE, EN, FR Sprachauswahl deutsch, englisch, französisch		DE, EN, FR deutsch	  	  				
Menü 2	keine Funktion - Menüpunkt wird übersprungen								
Menü 3	keine Funktion - Menüpunkt wird übersprungen								
Menü 4	Einheit Sensor Auswahl der physikalischen Einheit		Einheit Sensor Pa	  	  				
Menü 5	Messbereich Festlegung der Messbereichsgrenzen		Messbereich -25..100 Pa	  	  	Messbereich -25..25 Pa	  	  	
Menü 6	keine Funktion - Menüpunkt wird übersprungen								
Menü 7	Ausgang V, mA Auswahl ob Ausgang/Ausgänge in VDC oder mA		Ausgang V/mA mA	  	  				
Menü 8	Ausgangsbereich Festlegung der Ausgangssignalspanne		Ausgangsbereich 4..20mA	  	  	Ausgangsbereich 4..20mA	  	  	
Menü 9	Sensorfehler Festlegung des Ausgangssignals bei Sensorfehler		Sensorfehler 10V / 20 mA	  	  				
Menü 10	Ausgang   Ausgangssignalverhalten steigend oder fallend		Ausgang   steigend	  	  				
Menü 11	keine Funktion - Menüpunkt wird übersprungen								
Menü 12	keine Funktion - Menüpunkt wird übersprungen								
Menü 13	keine Funktion - Menüpunkt wird übersprungen								
Menü 14	keine Funktion - Menüpunkt wird übersprungen								
Menü 15	keine Funktion - Menüpunkt wird übersprungen								
Menü 16	Ausgang Ex (optional, nur bei RedCos-P-A) Wahl ob 4...20 mA oder 0...20 mA		Ausgang Exi 4..20 mA	  	  	Ausgang Exi 4..20 mA	  	  	
Menü 17	keine Funktion - Menüpunkt wird übersprungen								
Menü 18	0-Punktgleich Nach mechanischem Kurzschluß von P+ und P- den Sensor in seiner Einbaulage abgleichen		0-Punktgleich Ja Nein	  	  				
Menü 19	Displayfunktion Auswahl ob Display an/aus, beleuchtet oder nicht beleuchtet sein soll		Displayfunktion Ein beleuchtet	  	  				
Menü 20	Passwort Passwortschutz wählen, ändern oder verwerfen		neues Passwort Ja Nein	  	  				
Menü 21	Speichern Speichern aller eingegebenen Daten/Werte, Werkseinstellung, Eingabe verwerfen, zurück zum Menü		speichern? Daten speichern	  	  				
Menü 22	Offset 1 Addieren / Subtrahieren vom Messwert		Offseteinstell.1 0.00°C	  	  				
Menü 23	keine Funktion - Menüpunkt wird übersprungen								